

SV-15K (羽根径 15cm 排気用)

SV-20K (羽根径 20cm 排気用)

SV-25K (羽根径 25cm 排気用)

日本電興株式会社

一般〈台所用〉換気扇

屋内・台所用

取扱取付説明書 (保証書付)



お買い上げいただきありがとうございます。

なお、この取扱取付説明書は、大切に保管してください。



ご使用になる前に

- この取扱取付説明書を最後までお読みのうえ正しくお使いください。

※ここに示した注意事項は、表示内容を無視して誤った使い方をした時に生じる危害や損害の大きさと切迫の程度を、次の表示で区分し、説明しています。いずれも安全に関する重要な内容ですので、必ず守ってください。

 警告	この表示を無視して、誤った取り扱いをすると、人が死亡又は重傷を負う可能性が想定される内容を示しています。
 注意	この表示を無視して、誤った取り扱いをすると、人が傷害を負う可能性及び物的損害の発生が想定される内容を示しています。

絵表示の例





	●記号は、禁止の行為であることを告げるものです。図の中や近傍に具体的な禁止内容(左図の場合は分解禁止)が描かれています。
	●記号は、行為を強制したり指示したりする内容を告げるものです。図の中に具体的な指示内容(左図の場合は電源プラグをコンセントから抜いてください)が描かれています。

※お読みになった後は、お使いになる方がいつでも見られる所に必ず保管してください。



〈安全上のご注意〉

換気扇を正しく安全に取り付け、ご使用頂くために、つぎのことを必ずお守りください。

⚠ 警告

	修理技術者以外の方は、絶対に分解したり修理・改造はおこなわないでください。 発火したり、異常動作してケガの原因となります。
	交流 100V 以外では使用しないでください。火災・感電の原因となります。
	電源コードや電源プラグがいたんだり、コンセントの差し込みがゆるいときは、使用しないでください。感電・ショート・発火の原因になります。
	本製品はキッチンフード内には設置しないでください。 キッチンフード内の温度が高くなった場合に、換気扇の故障や火災の原因になります。 キッチンフード内には金属製の換気扇をご使用ください。
	直接炎があたる恐れのある場所や有機溶剤のある場所には取り付けしないでください。 火災の原因となります。
	本製品は樹脂部品を含む製品です。高温(周囲温度が 40℃以上)になる場所や、薬品を使う場所には取り付けしないでください。絶縁が悪くなり感電する恐れがあります。
	ガス漏れのときは換気扇のスイッチを入・切しないでください。スイッチの火花により爆発や引火の原因となります。
	浴室など湿気の多い場所には取り付けしないでください。 (浴室用換気扇をお使いください。)感電及び故障の原因になります。
	掃除の際モーター・コンデンサー・スイッチ等の電気部品は水に浸したり、水をかけたりしないでください。感電・故障の原因になります。
	本体各部に直接水やお湯、かび取り剤をかけないでください。ショート・感電、及び変色ヒビ割れの原因となります。
	濡れた手で電源プラグを抜き差ししないでください。感電やケガをすることがあります。
	電源プラグにほこりが付着している場合は、乾いた布でよく拭き取り除いてください。 火災の原因となります。
	お手入れの際は、必ず電源スイッチを切り、電源プラグを抜き、電源(ブレーカー・スイッチ)を切ってからおこなってください。感電やケガの原因となります。
	ご使用中に異常「回転が止まる・音が大きくなる・回転ムラ・異常な匂い・振動」等が発生したら直ちに使用をやめ電源プラグをコンセントから抜いてください。 火災や感電の恐れがあります。

⚠ 注意

	塩害・温泉害の発生している場所では使用しないでください。故障の原因となります。
	天井には取り付けしないでください。落下によりケガをすることがあります。
	運転中は危険ですからファンの中に指や物を入れないでください。ケガの恐れがあります。
	本体の取り付けは充分強度のあるところに確実におこなってください。 落下によりケガをすることがあります。
	ファンや部品は確実に取り付けてください。落下によりケガをすることがあります。
	お手入れの際は必ず厚手の手袋を着用してください。部品の端等でケガの原因となります。
	電源プラグを抜くときは、電源コードを持たずに必ず先端の電源プラグを持ってコンセントから抜いてください。感電やショートして発火することがあります。
	長期間ご使用にならないときは、必ず電源プラグをコンセントから抜いてください。 絶縁劣化による感電や漏電火災の原因となります。

各部の名称

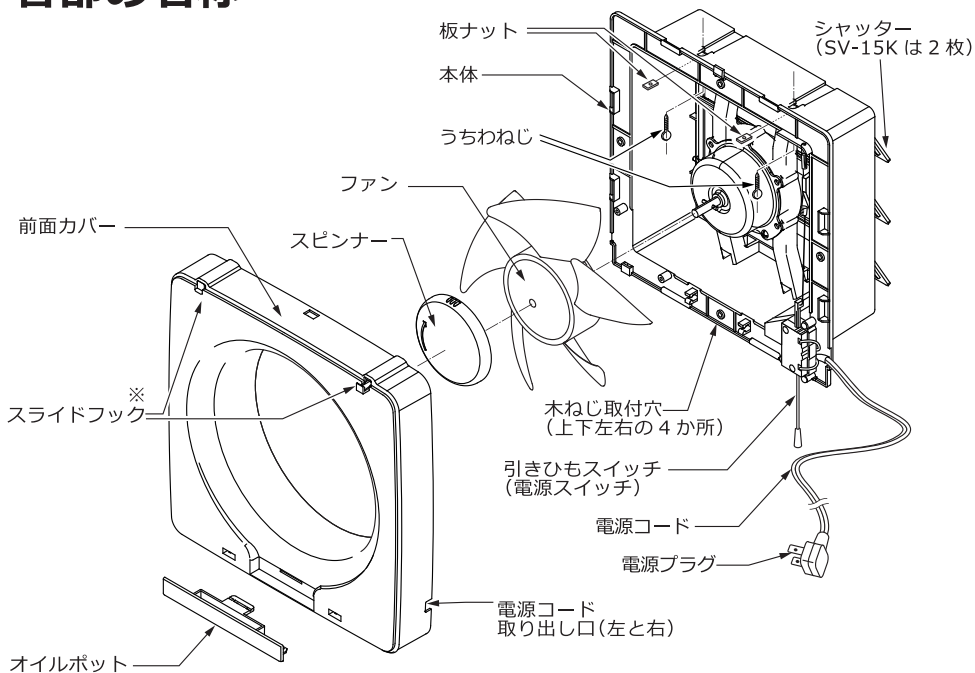

※スライドフックは別売品交換フィルターを取り付ける際に使用します。
(6頁の「別売品交換フィルターの取り付け」を参照ください。)

付属品：うちわねじ2本、板ナット2個、木ねじ(φ4×32)4本

仕様

性能表

形名	電圧 (V)	周波数 (Hz)	消費電力 (W)	風量 (m ³ /h)	騒音 (dB)	重量 (kg)
SV-15K	100	50/60	17/19	270	37/39	1.5
SV-20K			18/19	510/555	39	2.1
SV-25K			20/22	800/820	39	2.3

※性能表はJISC9603に基づく製品単体の値です。

※騒音値は無響音室での測定値です。実据付条件では反響音などを含むため高くなります。

寸法図

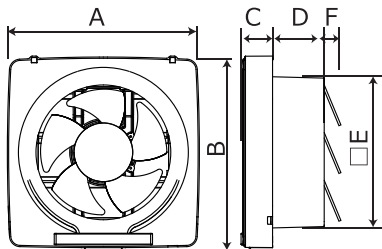

(単位：mm)

形名	A	B	C	D	E	F
SV-15K	250	255	47	83	170	53
SV-20K	305	309	51	82	237	53
SV-25K	356	360	55	82	287	74

電源コード有効長：約100cm(右取付最長値)

※SV-15Kのシャッターは2枚です。

※本製品の仕様は、改良のため予告なく変更する場合がありますのでご了承ください。

取付場所

取付位置の選びかた

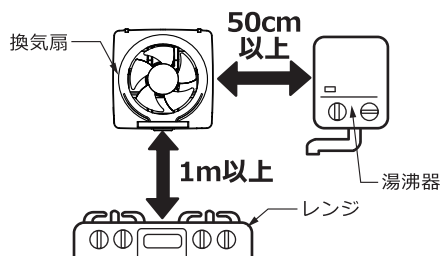

ご注意

カーテン等の近くには取り付け
ないでください。

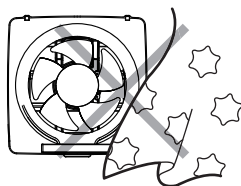

- レンジから 1m 以上離してください。
- 湯沸器からは 50cm 以上離してください。
- 換気扇の対面に新鮮な空気を取り入れる給気口を設けてください。
- 直接風雨があたるのを防ぐため、屋外フード(別売品)を取り付けてください。

警告

- 本製品は樹脂部品を含む製品です。キッチンフード内には設置しないでください。
- カーテン等の巻き込みの原因になるような物の近くに取り付けしないでください。
- 高気密住宅・外風の強い中高層階などには設置しないでください。

取り付けかた

木枠の取り付け

- 下記の寸法に合わせ木枠をつくり壁に取り付けてください。

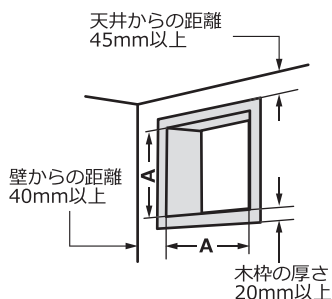

A=木枠内のり寸法

形名	A寸法
SV-15K	□180
SV-20K	□250
SV-25K	□300

(単位: mm)

- 雨水が浸入するのを防ぐため木枠下部の室外側を図のように傾斜させてください。

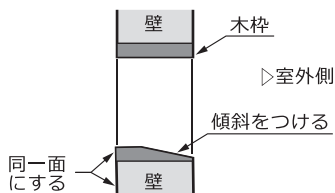

換気扇の取り付け

- スピナー、ファン、前面カバーの順に外し、取り付けの準備をします。

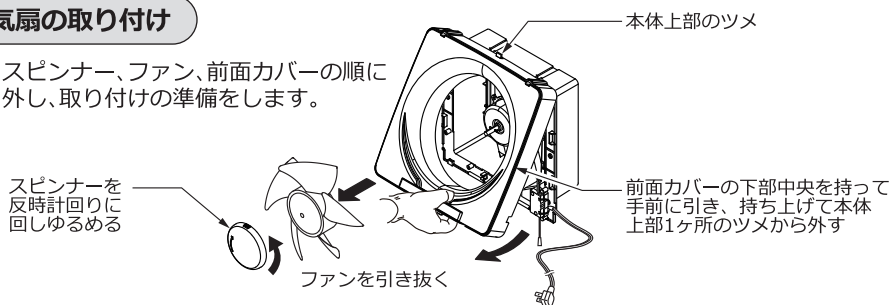

- 2 ● 本体を木枠にはめ込み、本体内部上部 2 箇所の溝に板ナットを入れ、うちわねじで締め付けてください。木ねじで上下左右 4 ヶ所を確実に固定してください。

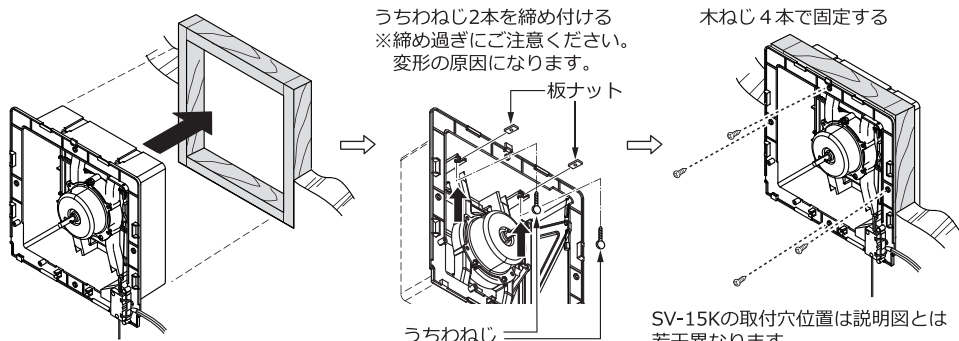

- 3 ● 前面カバー上部の穴に本体上部のツメを差し込み、前面カバーの下部を押してはめ込みます。
● ファンをモーター軸に差し込み、スピナーを時計回りに回し締め付けます。

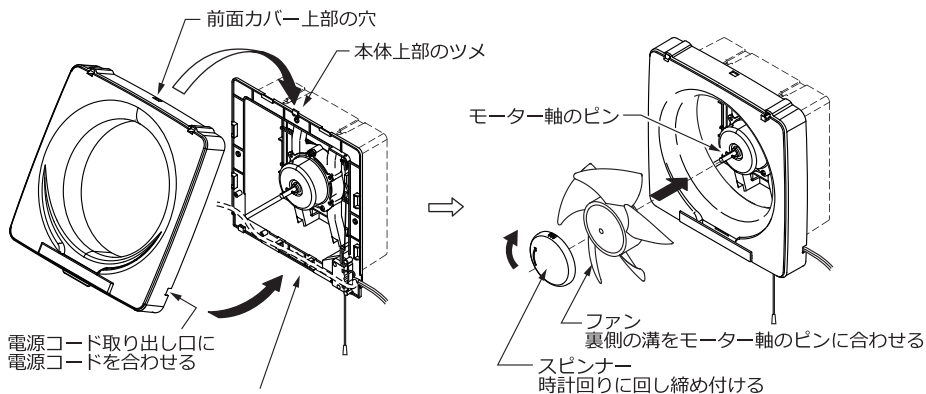

※コンセントが換気扇の左にある場合は、前面カバーを取り付ける前に、電源コードを左にとり回ししてください。

- 4 ● 取り付けにガタツキがないか、引きひもに引っ掛かりがないか、引きひもスイッチと連動してシャッターが動くか確認してください。
● 電源プラグをコンセントに差し込み、電源(ブレーカー)を入れてください。
● 次の「使いかた」の説明をよく読み、試運転をしてください。

使いかた

運転

- 引きひもスイッチ(電源スイッチ)を引くと、シャッターが開き、ファンが回転して換気を開始します。(羽根回転方向：反時計回り)

停止

- 再度引きひもスイッチを引くと、シャッターが閉じ、ファンが止まります。

ご注意

- ※引きひもスイッチが戻らなくなるまでゆっくり引いてください。
- ※引きひもスイッチを斜めに引くとカバーが外れることがありますので、必ずまっすぐ下に引いてください。

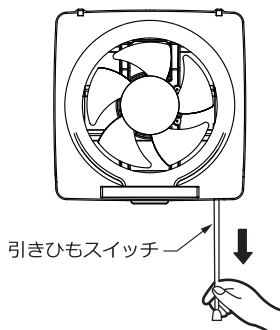



お手入れやフィルターの取り付けの際は、必ず電源スイッチを切り、電源プラグを抜き、電源(ブレーカースイッチ)を切ってからおこなってください。

お手入れのしかた

お手入れは中性洗剤で

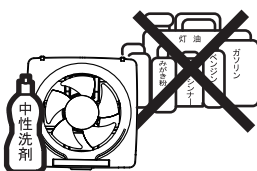

●アルコール・シンナー・ベンジン等を使用しないでください。変色や傷ひび割れの原因となります。

水をかけないで



●モーター等の電気部品に水をかけないでください。絶縁不良となり、漏電等の原因となります。

ご注意

本体やファンなどにホコリや汚れが付着したままご使用されますと、風量低下や異音の原因になります。目安として約1ヶ月に1度の掃除・点検をお願いします。

●換気扇が汚れてきましたら、次の手順で各部を取り外し、清掃してください。

スピナー・ファン=スピナーを反時計回りに回して

ゆるめ、ファンを本体から外します。

オイルポット=手前に引いて外します。

前面カバー=前面カバーの下部中央を持って手前に引き、

持ち上げて本体上部1ヶ所のツメから外します。

本体=本体の上下左右4本の木ねじを外し、本体内側の上部2本のうちわねじをゆるめて、本体を木枠より外します。

(5ページの「取り付けかた」2～3の逆の手順)

●お手入れ完了後は、「取り付けかた」の手順でお取り付けください。

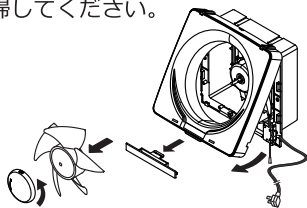

別売品交換フィルターの取り付け

●本製品は換気扇の汚れを軽減する別売品の交換フィルターを取り付けることができます。

適応する交換フィルターを右表でご確認のうえお買い求めいただき、次の手順でお取り付けをおこなってください。

交換フィルター形名	入数	適応機種形名
FF-15S2	3枚入	SV-15K
FF-20S2	3枚入	SV-20K
FF-25S2	3枚入	SV-25K

交換フィルターの取り付け

●前面カバーのオイルポットを手前に引いて取り外し、上部2ヶ所のスライドフックを裏側から押し出し、交換フィルターを取り付けられるようにしてください。

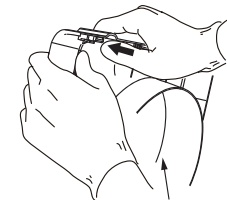
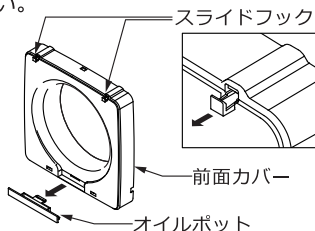

前面カバー裏側から押し出す

取り付け

前面カバー上部2ヶ所のスライドフックに交換フィルターを引っ掛け、下部を押しではめ込んでください。

取り外し

交換フィルターの下部中央を持って、手前に引いて外してください。

●フィルターが汚れてきましたら新しいフィルターと交換してください。

(一般の家庭では約3ヶ月が交換の目安です。)

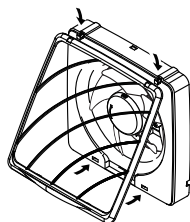

別売品の交換フィルターは、お買い上げ販売店もしくは弊社へお申し付けください。
日本電興株式会社 フリーダイヤル 0120-996-187

長期使用製品安全表示制度に基づく本体表示について

(本体への表示内容)

※経年劣化により危害の発生が高まるおそれがあることを注意喚起するために電気用品安全法で義務付けられた右の内容の表示を本体に表示しています。

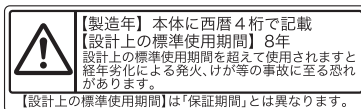

(設計上の標準使用期間とは)

※運転時間や温湿度等の標準的な使用条件に基づく経年劣化に対して製造した年から安全上支障なく使用することが出来る標準的な期間です。

※設計上の標準使用期間は、無償保証期間とは異なります。また偶発的な故障を保証するものではありません。

●「経年劣化とは」

長期間にわたる使用や放置に伴い生ずる劣化をいいます。

■標準使用条件

JIS C 9921-2による

環境条件	電圧	単相100V	
	周波数	50Hz及び/又は60Hz	
	温度	20℃	
	湿度	65%	
	設置条件	標準設置	取扱取付説明書による
負荷条件		定格負荷 (換気扇)	取扱取付説明書による
想定時間	1年の使用時間	換気時間 台所 2,410時間/年	

注記 表の温度20℃・湿度65%は、JIS C9603の試験状態を参考としている。

●この製品は、常時換気(24時間連続換気)対応ではありません。

異常が生じた時

ご注意

ご家庭での修理は危険ですのでおやめください。

●本機が動作しない場合、次の表の点検事項を確認していただき、それでもなお異常のある場合は、事故防止のため使用を中止し電源(ブレーカー)を切り、お買い求めの販売店または専門施工店にご相談ください。

異常内容	点検事項
引きひもスイッチを引いてもファンが回転しない。	<ul style="list-style-type: none"> ●電源プラグがコンセントに正しく差し込まれていますか。 ●ヒューズやブレーカーが切れていませんか。 ●停電ではありませんか。
運転中に異常な音をする。	<ul style="list-style-type: none"> ●スピナーがゆるんでいませんか。 ●本体・前面カバーは確実に取り付けられていますか。 ●ファンに何か当たっていませんか。

長期ご使用の換気扇の点検を

愛情点検



ご使用の際このような症状はありませんか？

- ・電源(ブレーカー)を入れても時々ファンが回転しないことがある。
- ・回転が遅い。または回転が不規則である。(排気が弱い)
- ・運転中に異常な音や振動がする。
- ・焦げ臭い“におい”がする。
- ・その他の異常がある。

ご使用中止

このような症状のときは、故障や事故防止のため、電源(ブレーカー)を切り、必ず販売店または弊社窓口に点検・修理を依頼してください。

アフターサービスについて

- ①この製品は保証書がついております。お買上げの際に、販売店または専門施工店よりかならず保証欄の「お買上げ年月日」と「販売店印」の記入をお受けください。
- ②保証期間は「お買上げ日より1年」です。保証書の記載内容により修理致します。その他詳細は保証書をご覧ください。
- ③保証期間経過後の修理については販売店または専門施工店にご相談ください。
- ④日本電興株式会社は依頼店からの注文により補修用性能部品を供給します。換気扇の補修用性能部品の最低保有期間は製造打切後6年です。性能部品とはその製品の機能を維持するために必要な部品です。
- ⑤アフターサービスについてご不明の場合は、お買上げの販売店または専門施工店か本書に記載の日本電興株式会社へお問い合わせください。

一般〈台所用〉換気扇 保証書

形名	SV-15K, SV-20K, SV-25K	製造年月	本体に記載
保証期間	お買上げ年月日： 年 月 日より1年間（本体）		
お客様	ご芳名 様 TEL ご住所 〒		
販売店	店名 TEL 住所 印		

本書は本書記載内容で無償修理を行うことをお約束するものです。上記「保証期間」中に故障が発生した場合は、商品と本書をご持参ご提示のうえお買上げの販売店に修理をご依頼ください。

- 所定記入欄が空欄のままですと、本書は有効とはなりません。記入のない場合は直ちに「お買上げの販売店」へお申し出ください。
- お客様にご記入いただいた保証書の控えは、保証期間内のサービス活動及びその後の安全点検活動のために記載内容を利用させて頂く場合がございますので、ご了承ください。
- 本書は再発行いたしませんので紛失しないように大切に保管してください。

< 無償修理規定 >

1. 取扱説明書、本体添付ラベル等の注意書に従った正常な使用状態で、保証期間内に故障した場合は、無償修理いたします。
2. ご転居、ご贈答品等で修理依頼ができない場合には、下記に記載の日本電興(株)各販売店へご相談ください。
3. 保証期間内でも、次のような場合には有償修理となります。
 - (イ) 使用上の誤りや不当な修理、改造による故障及び損傷。
 - (ロ) お買上げ後の転倒、取り付け場所の移動、輸送、落下等による故障及び損傷。
 - (ハ) 火災、地震、風水害、ガス害、落雷、その他天災地変、公害や異常電圧その他の外部要因による故障及び損傷。
 - (ニ) 一般家庭用以外(例えば業務用の長時間使用、車両、船舶への搭載)に使用された場合の故障及び損傷。
 - (ホ) 本書のご提示がない場合。
 - (ヘ) 本書にお買上げ年月日、お客様名、販売店名の記入のない場合、あるいは字句を書きかえられた場合。
 - (ト) 取扱説明書で禁止されている設置をされた場合。
4. 本書は日本国内においてのみ有効です。This warranty is valid only in Japan.

修理メモ

※この保証書によって保証書を発行しているもの(保証責任者)、及びそれ以外の事業者に対するお客様の法律上の権限を制限するものではありません。

日本電興株式会社 〒486-0912 愛知県春日井市高山町2丁目31-5
TEL 0568-34-6688 FAX 0568-34-6611