

屋内用

# SX-100F 自然給気口

外気浄化フィルター付レジスター  
開閉シャッター内蔵

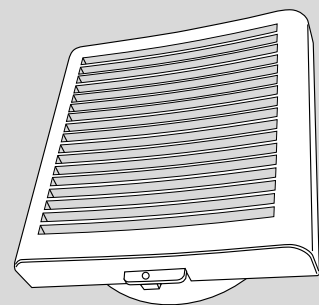

NIHON DENKO

## 取扱説明書

お買い上げいただきありがとうございました。  
なお、この取扱説明書は、大切に保管してください。  
万が一使用中にわからないことや不具合が生じたとき、きっとお役に立ちます。

**ご使用になる前に** この取扱説明書を最後までお読みのうえ正しくお使いください。

※ご使用前に、「安全上のご注意」をよくお読みのうえ、正しくお使いください。  
※ここに示した注意事項は、製品を安全に正しくお使い頂き、あなたや他の人々への危害や損害を未然に防止するためのものです。また注意事項は、危害や損害の大きさと切迫の程度を明示するために、誤った取扱いをすると生じることが想定される内容を「警告」「注意」の2つに区別しています。いずれも安全に関する重要な内容ですので、必ず守ってください。

<b>警告</b>	この表示を無視して、誤った取り扱いをすると、人が死亡又は重傷を負う可能性が想定される内容を示しています。
<b>注意</b>	この表示を無視して、誤った取り扱いをすると、人が傷害を負う可能性及び物的損害のみの発生が想定される内容を示しています。
<b>禁止行為を告げるものです。</b>	<b>行為を強制したり、指示したりする内容を告げるものです。</b>

〈安全上のご注意〉本製品を正しく安全にお使いいただくために、つぎのことを必ずお守りください。

<b>注意</b>	本製品に手や足をかけたり、物をぶらさげたりしないでください。
	本製品は、十分強度のあるところに確実に取り付けてください。(落下によりケガをする恐れがあります)
	取り付け・お手入れの際は、必ず厚手の手袋を着用してください。(製品の角でケガをすることがあります)
本製品は、容易にメンテナンス出来るところに取り付けてください。	

## 各部の名称と寸法

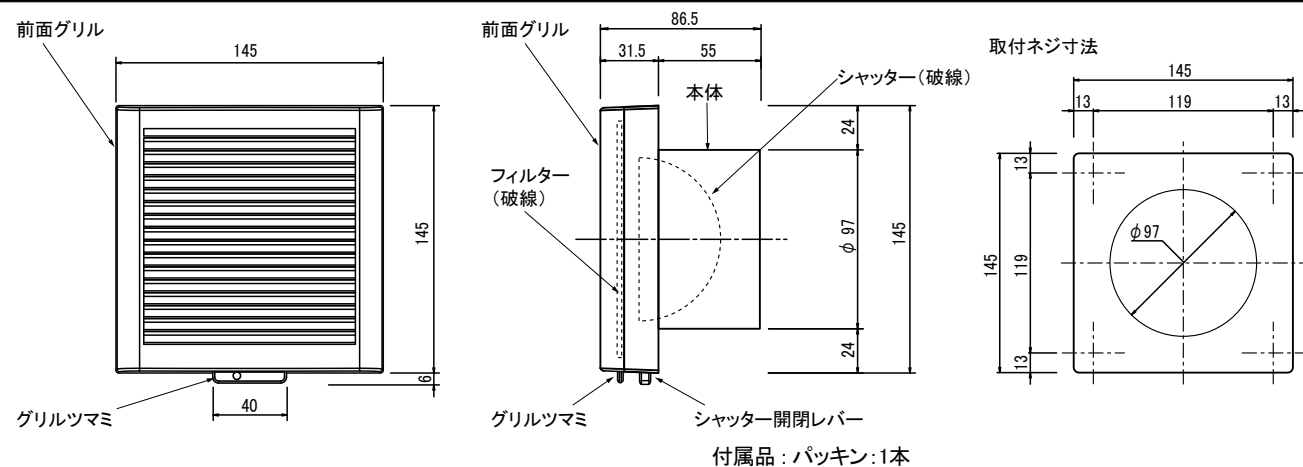

## 取り付け前のお願い

- ◆ 次のような場所には取り付けしないでください。
  - 高温(40℃以上)になるところ
  - 浴室・洗面所など湿気の多いところ
  - 台所など油煙のかかるところ
  - 周囲に障害物があるところ
- ◆ 取り付けは、壁取り付けとし、天井には取り付けしないでください。
- ◆ 取り付けダクトは、ねじれ・変形のないこと、また壁仕上がり面まで施工されていることを予めご確認ください。
- ◆ 本製品を取り付ける前に、必ずダクト内の清掃を行ってください。
- ◆ 室外温度が-5℃以下、室内温度が20℃、室内湿度が50%RH以上になりますとグリル表面から結露水が滴下することがあります。

## 取り付け方法

1. 付属のパッキンを本体の差込部に貼ってください。
  2. 製品の上下を確認し、本体の額縁部を持ってダクトへ水平に差し込んでください。
- ※製品が十分に固定されない場合は、脱落防止のために市販品のビス等で固定してください。

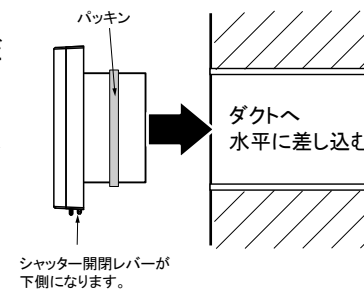
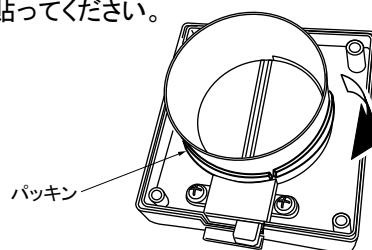

## 使いかた

- 本体下側(グリルのツマミ後ろ)のシャッター開閉レバーを操作することにより開閉を行うことができます。
  - シャッター開閉レバーで、右=全開、左=全閉が設定できます。
- ※24時間常時換気を使用の場合は開放(全開)してください。

### ご注意

- ◆ 本製品の取扱いには十分注意し、変形、破損等のないようにしてください。
- ◆ 本製品に物などを掛けたり、吊り下げるなど、換気以外の目的に使用しないでください。
- ◆ 本品の周囲に家具、その他の障害物を置かないでください。(風量低下等の原因になります。)

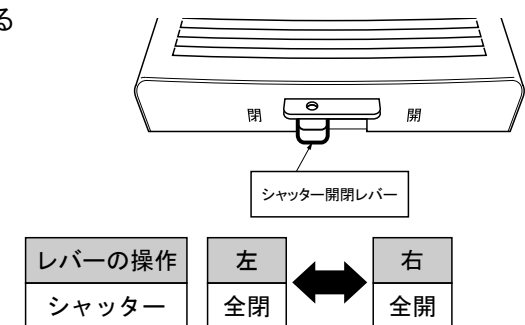

## お手入れのしかた

### ご注意

- ◆ シャッターは、無理に押ししたり本体から外さないでください。故障の原因になります。
- ◆ お手入れは中性洗剤をご使用ください。アルコール、シンナー、ベンジンなどを使用しないでください。変色や傷、ひび割れの原因になります。
- ◆ お手入れの際は、必ず厚手の手袋を着用してください。
- ◆ フィルターや本体にほこりが付着しますと風量低下等の原因になります。約1ヶ月に1回を目安に清掃してください。(使用環境によっては早目に清掃をしてください。)



### グリルとフィルターの掃除

- グリルを外す際は、ダクト内のホコリが入らないようシャッターを閉じてから行ってください。
- 1. グリルは下側のツマミを手前に引き上げ外します。グリルの清掃は、中性洗剤溶液に浸した布をしぼって、汚れをふきとります。その後、水でしぼった布で洗剤が残らないように十分ふきとってください。
- 2. フィルターはグリルの裏側に装着されています。フィルターの清掃は、グリルから取り外し、掃除機でほこりを吸い取ってください。汚れがひどい場合は、水またはぬるま湯に中性洗剤を混ぜて押し洗いをし、よく乾かしてください。熱湯につけたり、もみ洗いはしないでください。フィルターは、水洗い5、6回を目安に交換してください。交換用のフィルター(品番:F-100SX)はお買い求めの販売店または当社までお申し付けください。

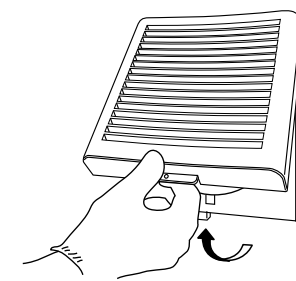

グリル下側の、ツマミを手前に引き上げます。

### お手入れ後の取り付け

- フィルターをグリルの裏に戻します。本体にグリルをはめ込み、確実に固定します。
- つぎのことを確かめ異常がないか確認してください。グリルが確実に取り付けられていること。不完全ですと落下することがあり危険です。

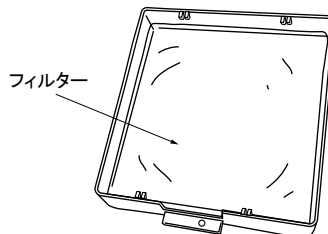

グリルの裏側に、フィルターが装着されています。

SX-100F用交換フィルター品番:F-100SX

交換フィルターのご注文や、ご不明な点は下記へお問い合わせください。

日本電興株式会社

本社 〒486-0912 愛知県春日井市高山町2丁目31-5  
TEL 0568(34)6688(代) URL <http://www.nihondenko.com>