

電撃殺虫器

ND-DS195W

屋内用

取扱説明書

保証書付

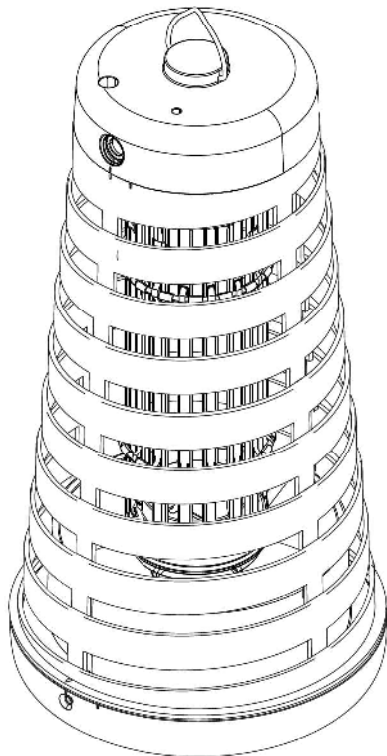

- 安全上のご注意
- 各部の名称
- 使いかた
電撃格子の除電のしかた
- メンテナンス
カバーの取り外しかた
誘引剤の取り付けかた
掃除のしかた
- 故障かなと思ったら
- 仕様
- 保証とアフターサービス

このたびは電撃殺虫器をお買い上げいただきまして、誠にありがとうございました。電撃殺虫器を正しく安全にご使用いただくために、この説明書を必ずお読みください。取扱説明書及び本体貼付ラベルには、人身事故や物的損害を未然に防ぎ本製品を安全にご使用いただくために重要な内容を記載しています。この説明書はお使いになる方がいつでも見ることができるよう大切に保管してください。「保証書」は「お買い上げ日」「販売店名」の記入を必ず確かめ、販売店からお受け取りください。

- この製品は一般家庭向け屋内用です。他の用途でのご使用はしないでください。思わぬ事故の原因となります。
- 本製品は日本国内家庭用です。電源電圧や周波数の異なる海外では使用できません。
- 本製品は充電式ではありません。
- 地震・震災など緊急時や異常時には、直ちに電源プラグを抜き、ご使用を中止してください。

電撃殺虫器 保証書

形名	ND-DS195W		
無償修理保証期間	お買上年月日： 年 月 日より1年間（消耗品を除く本体）		
お客様	お名前 様 TEL		
	ご住所 〒		
販売店	店名 TEL		印
	住所		

本書は本書記載内容で無償修理を行うことをお約束するものです。上記「無償修理保証期間」中に故障が発生した場合は、商品と本書をご持参ご提示のうえお買上げの販売店に修理をご依頼ください。

- 所定記入欄が空欄のままですと、本書は有効とはなりません。記入のない場合は直ちにお買上げの販売店へお申し出ください。
- お客様にご記入いただいた保証書の控えは、保証期間内のサービス活動及びその後の安全点検活動のために記載内容を利用して頂く場合がございますので、ご了承ください。
- 本書は再発行いたしませんので紛失しないように大切に保管してください。

<無償修理規定>

- 取扱説明書、本体貼付ラベル等の注意書に従った正常な使用状態で、保証期間内に故障した場合は、無償修理いたします。
- ご転居、ご贈答品等で修理依頼ができない場合には、取扱説明書に記載してあります日本電興(株)販売店へご相談ください。
- 保証の範囲は本製品自体の無償修理に限ります。保証期間内においても、その他の保証は致しかねます。
- 保証期間内でも、次のような場合には有償修理となります。
 - (イ) 使用上の誤りや不当な修理、改造による故障及び損傷。
 - (ロ) お買上げ後の転倒、移動、輸送、落下等による故障及び損傷。
 - (ハ) 火災、地震、風水害、ガス害、落雷、その他天災地変、公害や異常電圧その他の外部要因による故障及び損傷。
 - (ニ) 一般家庭用以外（例えば業務用の長時間使用、車両、船舶への搭載）に使用された場合の故障及び損傷。
 - (ホ) 本書のご提示がない場合。
 - (ヘ) 本書にお買上げ年月日、お客様名、販売店名の記入のない場合、あるいは字句を書きかえられた場合。
 - (ト) 誘引剤・捕虫ランプ等の消耗部品及び油脂類。
 - (チ) 腐食・劣化等による故障及び損傷。

4. 本書は日本国内においてのみ有効です。 This warranty is valid only in Japan.

修理メモ

※この保証書によって保証書を発行しているもの（保証責任者）、及びそれ以外の事業者に対するお客様の法律上の権限を制限するものではありません。

日本電興株式会社 〒486-0912 愛知県春日井市高山町2丁目31-5
TEL 0568-34-6688 FAX 0568-34-6611
フリーダイヤル 0120-996-187（土・日・祝祭日を除く9:00~12:00、13:00~17:00）
URL <http://www.nihondenko.com>

無断複製・転載禁止 2019.03

1 安全上のご注意

※ここに示した注意事項は、表示内容を無視して誤った使い方をした時に生じる危害や損害の大きさと切迫の程度を、次の表示で区分し説明しています。いずれも安全に関する重要な内容ですので、必ず守ってください。

	警告	この表示を無視して、誤った取り扱いをすると、人が死亡又は重傷を負う可能性が想定される内容を示しています。
	注意	この表示を無視して、誤った取り扱いをすると、人が傷害を負う可能性及び物的損害の発生が想定される内容を示しています。

図記号の意味

	禁止行為であることを告げるもので、近傍に具体的な内容を説明しています。		行為を強制したり指示をするもので、近傍に具体的な内容を説明しています。
--	-------------------------------------	--	-------------------------------------

警告	
	修理技術者以外は、絶対に分解・修理はしない。落下・感電・火災の原因になります。修理はお買上げの販売店または弊社窓口にお問い合わせください。
	交流100V以外では使用しない。火災・感電・故障の原因になります。
	電源コードや電源プラグを傷つける行為をしない。無理に曲げる・引っ張る・ねじる・挟み込む・重いものなどを上にのせるなどや加工はしない。電源コードが破損し火災・感電の原因になります。
	電源コードや電源プラグが痛んだ場合は使用しない。発火・感電の原因になります。
	この製品は屋内専用です。屋外・軒下・納屋・厩舎・風がふく場所等では使用しない。感電・火災・落下の原因になります。
	製品を改造したり、部品を変更して使用しない。落下・感電・火災・故障の原因になります。
	電源プラグ・DCプラグのほこりは取りのぞく。火災・感電の原因になります。
	電源プラグはコンセントの奥まで確実に差し込む。ショートによる発火・感電の原因になります。
	保守や点検などのメンテナンス・移動・使用しない時等は、必ず電源プラグ・DCプラグをコンセントから抜く。感電・ケガの原因になります。
	本体や電源プラグを水につけたり、水をかけたりしない。感電・故障の原因になります。
	電源コードをたばねて使用しない。火災の原因になります。
	掃除や誘引剤を交換するときは、厚手のゴム手袋を着用する。感電の原因になります。
	ぬれた手で電源プラグの抜き差しやメンテナンスをしない。感電・ケガの原因になります。
	捕虫ランプを直視しない。捕虫ランプは近紫外線を発します。製品から10cm以内で30分以上直視すると日焼けの原因となります。

	振動の激しいところに取り付けない。落下の原因になります。
	吊下げ器具は、製品の重量に耐えるところに取り付ける。落下・感電・火災の原因になります。
	爆発物・揮発性引火物のある場所で使用しない。爆発・火災の原因になります。
	腐食性ガスのある場所には取り付けない。変色・変形・絶縁不良・故障の原因になります。
	製品に殺虫剤・スプレー等の引火物の噴霧をしない。爆発・火災の原因になります。
	吊るす場所は、地上・床面上から1.8m以上の高さに取り付ける。樹木・工作物から30cm以上離す。変質・変色・火災の原因になります。
	製品を布・紙等の可燃物で覆わない。燃えやすいものをかぶせたり近づけない。火災の原因になります。
	通電中に金属棒等で電撃格子を絶対にさわらない。製品のグリルのすきま穴等に金属物を差し込まない。感電・火災・故障の原因になります。
	製品に荷重をかけたり、たおして使用しない。落下・感電・火災・故障の原因になります。
	虫受けに虫がたまったら、虫受けを外して虫を捨てる。火災の原因になります。
	製品に薬剤や水等を入れない。火災・腐食の原因になります。
	誘引剤の交換やおそうじの際は、必ず電源プラグを抜く。感電の原因になります。
	専用の誘引剤以外は使用しない。可燃性のものを使用するとたいへん危険です。火災の原因になります。
	子供の手の届くところで使用・保管しない。事故の原因になります。
	電源プラグを抜くときは、電源コードを持たずに必ず電源プラグを持って引き抜く。感電・ショート・発火の原因になります。

注意	
	専用のアダプター以外は使用しない。故障の原因になります。
	35℃以上の高温の場所や、湯気または湿気の多い場所、屋外軒下等の雨のかかる場所で使用しない。絶縁不良・感電の原因になります。
	雷が発生しているときは、使用している電源コンセントのスイッチを切るか、電源プラグを抜く。故障の原因になります。

2 各部の名称

セット内容 / 本体・ACアダプター・誘引剤2個・取扱説明書（本紙）

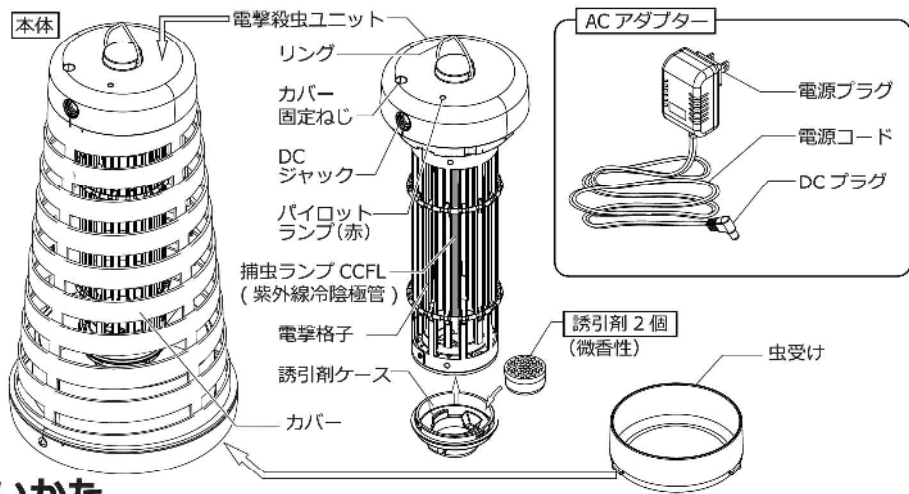

3 使いかた

この製品は屋内用です。床や卓上に置いたり、天井に吊るして使用してください。紫外線と誘引剤（微香性）で害虫をおびき寄せ電撃格子に接触すると殺虫します。殺虫時はパチッと音がします。殺虫音が気になる場所や紫外線による変色などの影響が気になる場所では使用しないでください。
※お部屋の害虫をすべて殺虫するわけではありません。

吊るしかた

吊り下げは、製品の重量に耐えるところにヒル釘をさし、チェーンをリングに引っ掛け取り付けしてください。（ヒル釘・チェーンは市販のものをご用意ください。）本体重量：480g
地上・床面上から1.8m以上の高さに取り付けてください。樹木・工作物から30cm以上離してください。

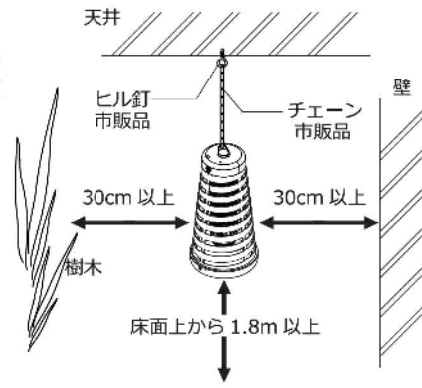

電源を入れる

ACアダプターのDCプラグを本体のジャックに差し込み、電源プラグをコンセントに差し込んでください。電撃格子に通電されパイロットランプが点灯し、捕虫ランプが点灯します。

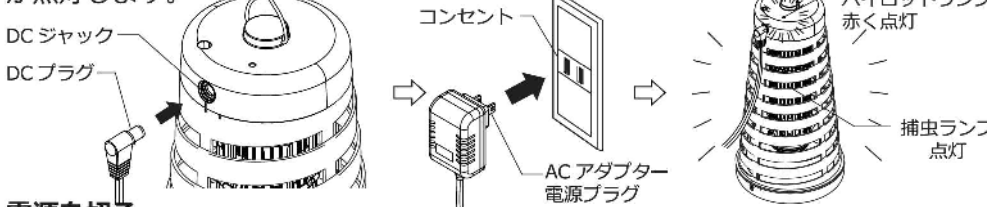

電源を切る

使用しない時は、コンセントからACアダプターの電源プラグを抜いてください。使用しているコンセントに電源スイッチが付いている場合は、電源スイッチで電源をお切りください。

【禁止】電撃殺虫ユニット単体で電源を入れないでください。電撃殺虫ユニット単体では、安全装置（カバー取付確認スイッチ）が働き回路が遮断され電源が入りませんが、安全のため絶対しないでください。



1 電撃格子の除電のしかた

お掃除や誘引剤の交換をする前には、必ず電源を切り、除電をしてください。（除電：電撃格子に帯電している電気を取り除くこと。）

<p>高電圧注意</p>	<p>感電のおそれあり 通電中の高圧部は危険です。手をふれないでください。</p>
	<p>感電事故防止のため、掃除や誘引剤の交換の際は、必ず厚手のゴム手袋を着用してください。</p>

掃除や誘引剤の交換の際は、必ずコンセントから電源プラグを外し、本体からDCプラグを抜いてください。電源を抜いてもしばらくは電撃格子は帯電しています。

通電しない柄のドライバーなどで電撃格子の隣り合った格子に接触しショートさせ除電してください。帯電時はショートさせるとパチパチと音（殺虫音）がして火花が発生します。殺虫音と火花がなく除電できたことを確認してからメンテナンスを開始してください。

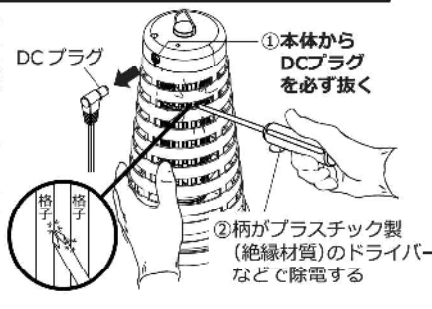

4 メンテナンス

● カバーの取り外しかた

●必ず「電撃格子の除電のしかた」に従って電撃格子の除電を確認してください。

①本体上部のカバー固定ねじ1本を外してください。

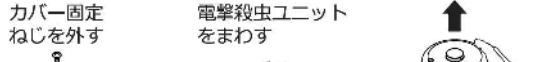

②DCジャック付近のマークをカバーのマーク右側に合わせるように上部を反時計回りにまわしてください。



③上に引き抜き電撃殺虫ユニットを取り外してください。



※取付は逆の手順でおこなってください。

手順：電撃殺虫ユニットをカバーに入れる→時計回りにまわす→固定ねじ締め付け

● 誘引剤の取り付けかた

※誘引剤の成分は糖分を含む微香性のものです。

●必ず「電撃格子の除電のしかた」に従って電撃格子の除電を確認してください。

①【カバーの取り外しかた】の手順でカバーを外してください。

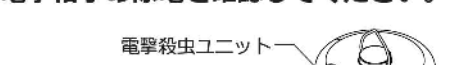

②誘引剤は、ふたを開け、ピニールをはがしふたを閉めて用意してください。

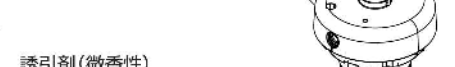

③電撃殺虫ユニットの誘引剤ケースを反時計回りにまわして外し、誘引剤を入れてください。

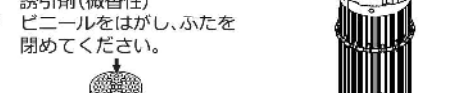

④【カバーの取り外しかた】の逆の手順で電撃殺虫ユニットにカバーを取り付けてください。

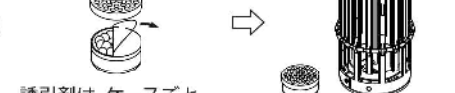

※誘引剤は虫の誘引効果をたかめるためのものです。捕虫ランプのみでご使用いただくこともできますが1ヶ月ごとに交換をおすすめします。
別売品：交換用誘引剤2個入（形名ND-DSY2）

※誘引剤は食べ物ではありません。誤って目や口に入った場合は、きれいな水でよく洗い流し、医師に相談してください。

● 掃除のしかた

●必ず「電撃格子の除電のしかた」に従って電撃格子の除電を確認してください。

塵や埃を取り除く

電撃格子や捕虫ランプについた塵や埃は乾いた布や市販のブラシをつかって取り除いてください。

※汚れを放置しておくこと故障の原因となります。定期的に掃除してください。



<p>警告</p>	<p>禁止 ブラシ等に水・液体洗剤などは使用しない。感電の原因となります。</p>
	<p>禁止 掃除にガソリン・シンナー・アルコール等の薬剤は使用しない。変色・変形・火災の原因となります。</p>

虫受けを洗う

捕獲された虫は可燃ごみとして捨ててください。虫受けは、反時計回りにまわしてから手前に引き抜くと取り外すことができます。

水洗いし、よく乾かしてから、逆の手順で元に戻してください。

汚れがひどい場合は、中性洗剤を水でうすめ柔らかいスポンジなどで洗ってください。

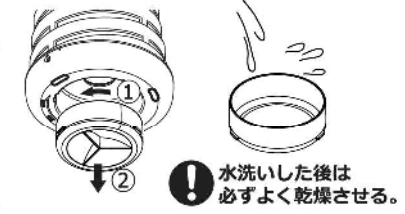

カバーを洗う

取り外したカバーを水で洗い流してください。汚れがひどい場合は、水でぬらした柔らかい布などをしぼり、かるく拭き取ってください。カバーは、掃除を容易にできるように分離することができます。（右図参照）

洗った後は、風通しの良い日影で必ずよく乾燥させてください。

水分が残っていると漏電故障や事故の原因となります。よく乾かしてから、逆の手順で元に戻してください。



<p>水で洗い流した後は必ずよく乾燥させる。</p>	<p>硬いブラシでカバーを洗わない。洗剤・研磨剤を使わない。</p>	<p>水洗いしない。水をかけない。</p>
----------------------------	------------------------------------	-----------------------

<p>注意</p>	<p>虫受けケース・カバー以外は水洗いしない。故障の原因になります。</p>
<p>警告</p>	<p>点灯確認は必ずカバーを取り付け電源を入れる。感電・事故の原因となります。</p>

5 故障かなと思ったら

使用中異常が生じた場合は事故防止のため使用を中止し電源をお切りください。

修理を依頼される前に本書をよくお読みの上、下記の点を確認してください。

それでも解決しないときはお買上げの販売店か、または日本電興株式会社の問い合わせ窓口にお問い合わせください。

こんな時は？	点検事項と対処
パイロットランプが点灯しない。	電源プラグ・DCプラグが差し込まれていますか。⇒プラグを差し込む。コンセントに電気が来ていますか。⇒他の電気製品で確認、業者に依頼。捕虫ランプの寿命ではありませんか。⇒捕虫ランプの交換修理を依頼する。
パイロットランプ点滅	他の製品のアダプターが付いていませんか。⇒専用のアダプターを取付。
殺虫しない。	電撃格子が汚れていませんか。⇒除電し掃除をする。周囲が明るすぎる。⇒周囲の照明を暗くする。高圧電流が流れていない場合は購入店に相談するか弊社まで連絡ください。
殺虫音が鳴り続ける	虫が落下せず電撃格子に絡み付いていませんか。⇒除電し掃除をする。

長期ご使用の製品の点検

<p>愛情点検</p>	<p>ご使用の際このような症状はありませんか？</p> <ul style="list-style-type: none"> ・ 焦げ臭いにおいがする。 ・ 電源プラグや電源コードや本体が異常に熱い。 ・ 異常なスパーク音がある。 ・ ランプが点滅したり消える。 ・ 運転中にビリビリ電気を感ずる。・その他の異常がある。 	<p>ご使用中止</p> <p>このような症状のときは、故障や事故防止のため、電源を切りコンセントから電源プラグを抜き、必ず販売店または下記窓口にて点検修理を依頼してください。</p>
--------------------	---	---

6 仕様

製品寸法	幅 137 X 奥行 137 X 高さ 270mm
製品重量	約 480g(本体のみ)
主要部品材質	ABS、鉄
電源(直流電源装置)	入力 AC100V 50/60Hz 0.2A 出力 DC5.0V 1.0A
消費電力	5W
電源コード長	約 3m
2次電圧・2次短絡電流	2000V・12mA
捕虫ランプ	CCFL(1本) 定格寿命 20000 時間※
安全装置(電撃殺虫ユニット内蔵)	カバー取付確認スイッチ、電流ヒューズ 2A
連続使用時間	24 時間
誘引剤成分	マルトヘキサオース、パニリン、エチルマルトール、プロピオン酸

参考有効面積：約 20m²、誘引剤効果持続時間：約 1ヶ月※

※捕虫ランプの定格寿命及び誘引の効果は使用環境により異なります。

※この製品は業務用ではありません。商品の仕様は予告なく変更することがあります。

7 保証とアフターサービス

①この製品は保証書がついております。お買上げの際に、販売店よりかならず保証欄の「お買上げ年月日」と「販売店印」の記入をお受けください。

②保証期間はお買上げ日より1年です。保証期間中の修理に際しましては、保証書をご提示ください。保証書の記載内容によりお買上げ販売店が修理を受付致します。その他詳細は保証書をご覧ください。

③保証期間経過後の修理については販売店または日本電興株式会社にご相談ください。

④この製品の補修用性能部品の最低保有期間は製造打切後5年です。性能部品とはその製品の機能を維持するために必要な部品です。

⑤アフターサービスについてご不明な点や消耗部品の購入については、お買上げの販売店か本書に記載の日本電興株式会社へお問い合わせください。

お問い合わせ窓口

日本電興株式会社

〒486-0912 愛知県春日井市高山町2丁目31-5 TEL 0568-34-6688 FAX 0568-34-6611

フリーダイヤル 0120-996-187 (土・日・祝祭日を除く 9:00 ~ 12:00、13:00 ~ 17:00)

メールアドレス nd@nihondenko.com